

boksPRO

Manuel d'utilisation

Votre Boks est là.

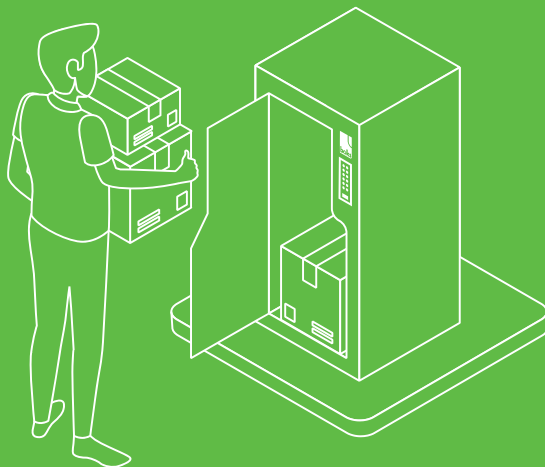

**Bientôt, vos colis le
seront aussi...**

CONTENU DE L'EMBALLAGE

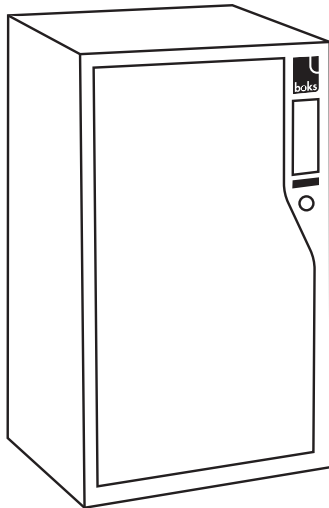

4 chevilles



4 vis



2 clés d'ouverture de secours



2 pastilles cache-serrure

MATÉRIEL NÉCESSAIRE



Crayon
ou stylo



Perçuse et forêt 8 mm
(7 mm si matériau friable)



Niveau
à bulle



Tournevis ou
visseuse cruciforme

SOMMAIRE

Installation.....	6
Fonctionnement	13
Maintenance & dépannage	18

INSTALLATION

1 CHOISISSEZ SON EMPLACEMENT

Votre Boks doit être bien visible du livreur

Ce dernier doit tomber dessus sans la chercher (sinon vos colis n'arriveront pas dedans !).

Où l'installer ?

- ▶ Près de la sonnette ou de l'interphone
- ▶ À côté de la porte d'entrée
- ▶ Sur le perron ou sous le porche
- ▶ Dans l'allée ou le couloir d'accès
- ▶ Près de la boîte aux lettres

ATTENTION : VOTRE BOKS NE DOIT THÉORIQUEMENT PAS EMPIÉTER SUR LA VOIE PUBLIQUE (TROTTOIR NOTAMMENT).

2 SÉLECTIONNEZ UNE MÉTHODE DE FIXATION

Par l'arrière
(mur, porte, portail, etc.)

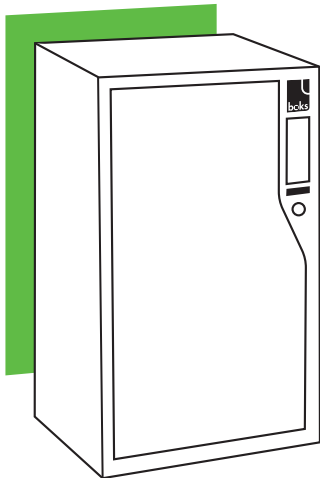

/
OU
/

Par la base
(murette, surface surélevée, etc.)

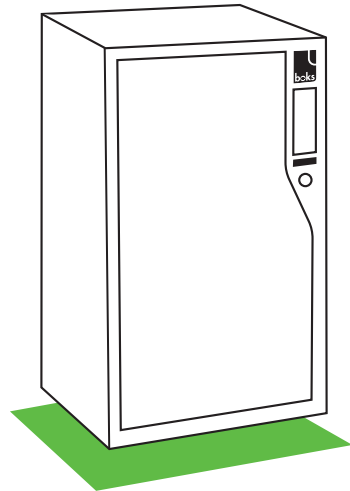

3 MARQUEZ LES POINTS DE PERÇAGE À L'AIDE D'UN CRAYON

Par l'arrière

OU

Par la base

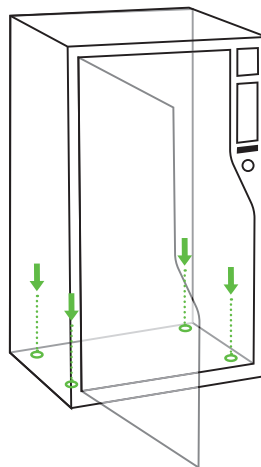
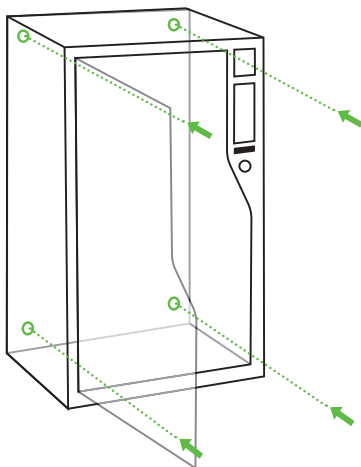

CONSEIL



Utilisez un niveau à bulle pour positionner votre Boks verticalement.

4 PERCEZ ET FIXEZ

en utilisant votre perceuse et les 4 vis
et chevilles universelles fournies



Compatible avec :

béton, pierre, brique, bois, béton cellulaire, parpaing, plâtre,
matériaux synthétiques.

**Scannez ce QR-CODE
pour obtenir un tutoriel.**



CONSEIL



Diamètre de perçage : **8 mm**
(**7 mm** en matériau friable).

5 COLLEZ LA PASTILLE SERRURE

Votre Boks est équipée d'une serrure mécanique de secours en cas de panne. Deux clés de secours sont à votre disposition.

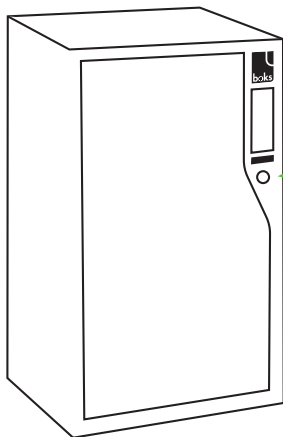

Posez une pastille sur la serrure pour éviter les incompréhensions du facteur (qui pourrait croire qu'il s'agit du pass PTT de La Poste).

ASTUCE

Pour le cas où vous auriez à utiliser votre clé de secours, un jeu de pastilles de rechange est fourni (ex : changement de pile).

6 TÉLÉCHARGEZ L'APPLICATION ET LAISSEZ-VOUS GUIDER

1

Téléchargez l'application

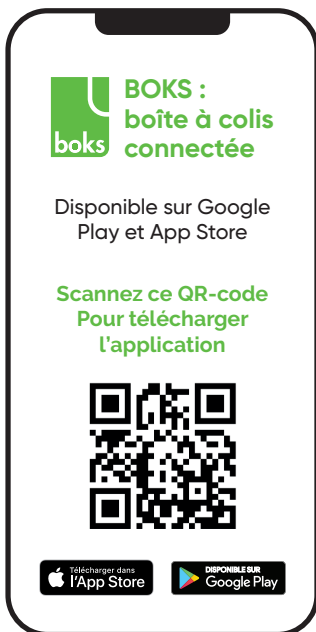

2

Créez un compte et suivez les instructions



Suite >

FONCTIONNEMENT

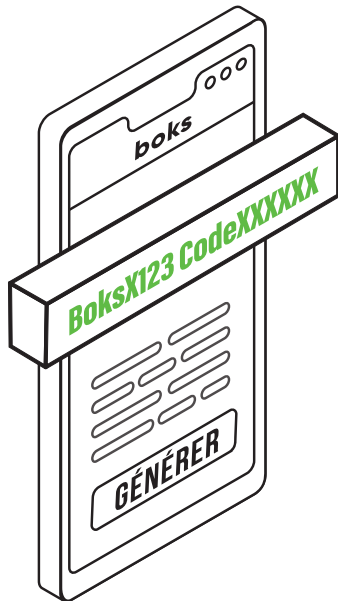

1 Générez un code d'ouverture clavier pour le livreur.

À chaucn de vos achats en ligne, utilisez votre application Boks pour générer **une mention contenant le code d'ouverture livreur** ainsi que l'immatriculation de votre Boks (ex : **BoksX123 Code4584B5**)

Plusieurs typologies de code sont à votre disposition :

- **Code à usage unique** pour vos livraisons classiques
- **Code à usage multiple** pour vos livraisons en plusieurs fois
- **Code permanent** pour votre livreur de confiance (ou votre facteur)

INFORMATION

La génération de codes à usage unique ou multiple est illimitée.

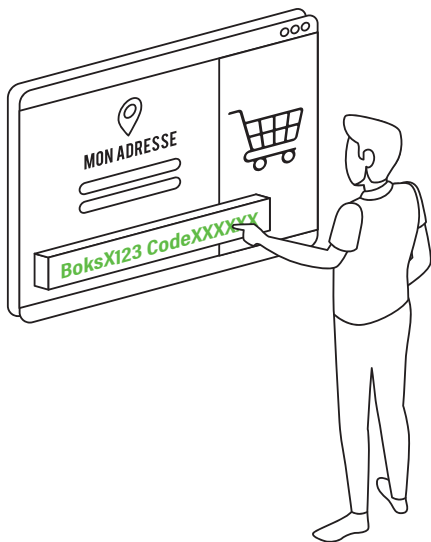

2 Renseignez le code dans votre adresse de livraison.

Inscrivez **la mention générée par votre application** dans vos informations de livraison au moment de votre achat en ligne.

Utilisez, au choix, les champs :

- Adresse (ligne 1 ou 2)
- Informations complémentaires
- Instructions de livraison

Celle-ci doit être visible par le livreur sur l'étiquette du colis (ou sur son terminal portable).

CONSEIL

N'hésitez pas à doubler l'information.

(ex : dans les champs Adresse ET Instructions de livraison).

La bonne transmission du code est la clé d'une livraison réussie en Boks !

3 Votre livreur dépose votre colis dans votre Boks.

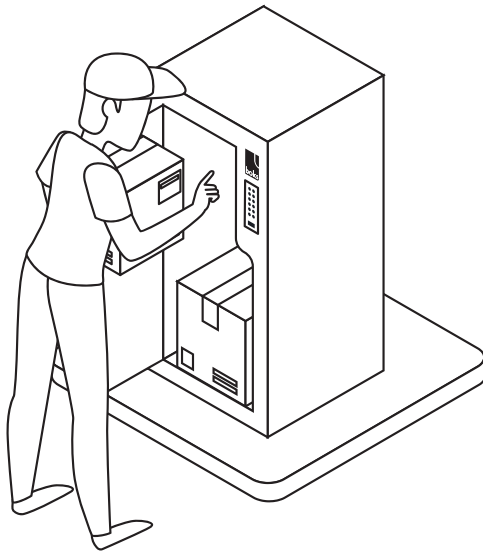

Rien de plus simple pour lui :
il lui suffit de **taper sur le digicode**
de la Boks le code d'ouverture qu'il
trouvera sur l'étiquette du colis.

INFORMATION

Votre livreur ne trouve pas le code ? Aucun problème, il **peut vous appeler afin que vous le lui transmettiez de vive voix (vos codes émis sont visibles dans votre application Boks)**. Vous pouvez également lui en générer un nouveau en direct au téléphone !

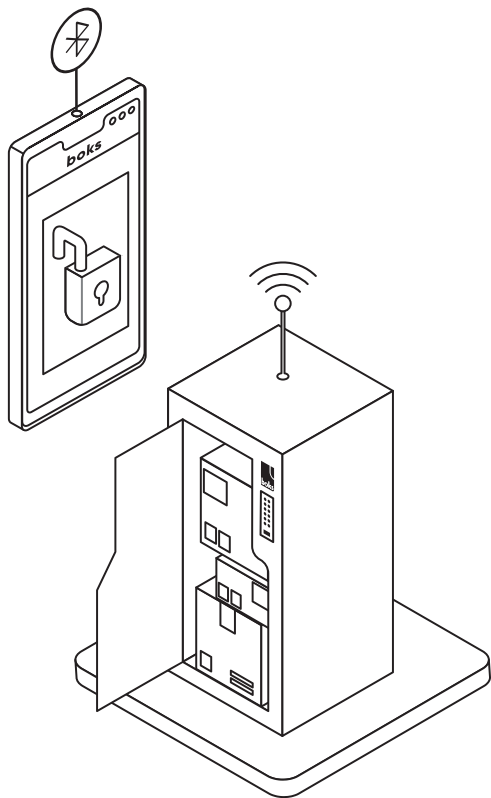

4 Récupérez votre colis quand vous le souhaitez.

Ouvrez votre Boks en Bluetooth depuis l'application mobile.

Pour plus de sécurité, toutes les activités d'ouverture (dépôt et retrait) sont enregistrées dans l'application Boks.

Gérez les autorisations d'accès en Bluetooth à votre boksPRO directement depuis votre application mobile et permettez aux membres de votre famille de profiter également du service.

MAINTENANCE & DÉPANNAGE

Comment changer la pile de votre Boks ?

Votre pile a une longue durée de vie (environ 2 ans en utilisation normale). Lorsque son niveau devient trop faible, votre application vous prévient de la nécessité de la remplacer.

- 1 Commandez une nouvelle pile (Saft-LSH 14) sur le site web Boks : www.boks.app

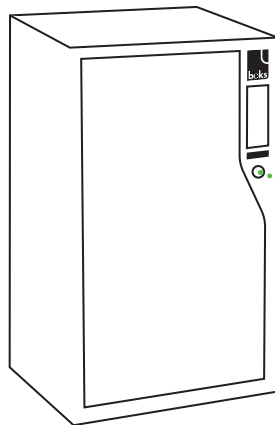
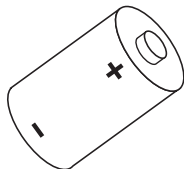

- 2 Ouvrez avec votre clé de secours.

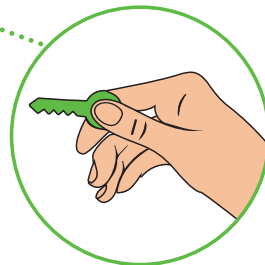

AVERTISSEMENT

ATTENTION : n'utilisez jamais d'autre référence de pile que la **Saft-LSH 14** au risque d'endommager irrémédiablement votre Boks.

Suite >

3 Retirez le capot du boîtier électronique situé à l'arrière du clavier.

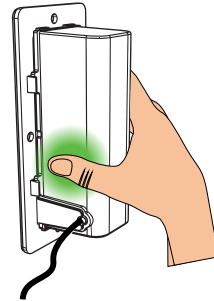
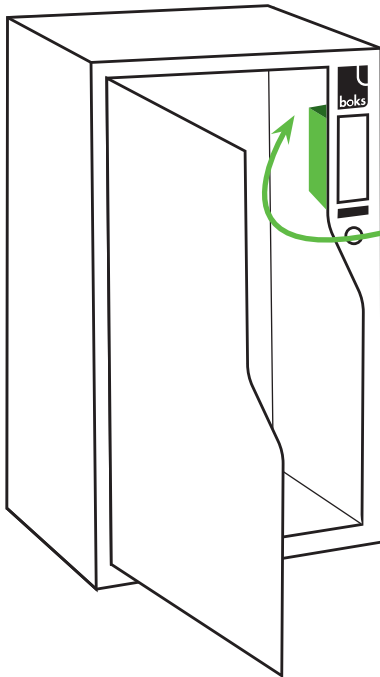

Pressez le capot sur ses flancs pour faciliter son retrait.

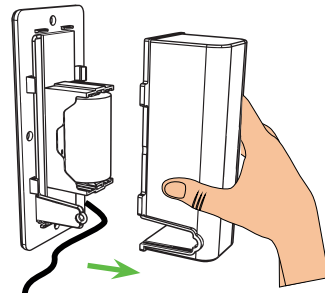

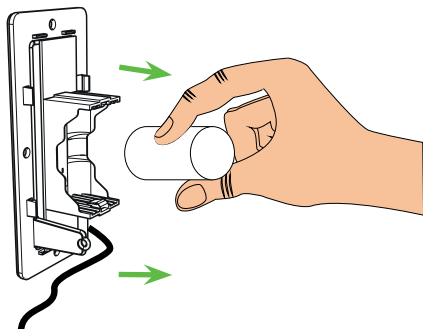

4 Enlevez la pile.

Sans trop forcer ! Prenez appui sur le berceau de la pile pour éviter d'arracher la carte électronique en tirant trop fort.

5 Installez la nouvelle pile.

Vérifiez que le plot + est bien vers le bas.

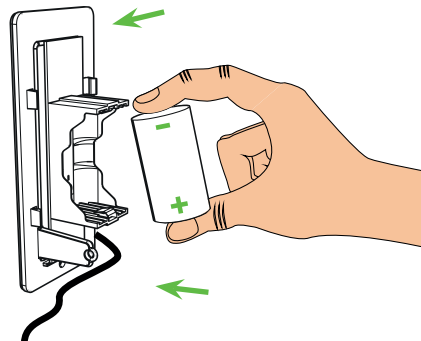

6 Refermez le couvercle.

Prenez garde à bien reclipser le capot en logeant le câble dans son passe-câble pour assurer l'étanchéité du système.

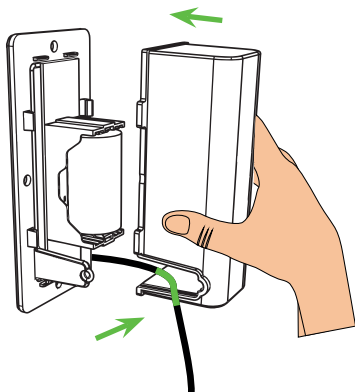

Assistance technique

**Vous rencontrez un problème
avec votre boksPRO ?**



**N'hésitez pas à consulter notre
rubrique Assistance sur le site web de
Boks.**

www.boks.link/assistance

Scannez le QR code ou rendez-vous
à l'adresse ci-dessus.

 **Hotline technique : 01 87 65 05 87**

Caractéristiques techniques

Dimensions	H100xL50xP43cm
Capacité	215 L
Sécurité	Verrou électromécanique de sécurité (résistance anti-arrachement : 3000N/300kg) Charnières internes anti-effraction
Résistance	Résistante aux intempéries Anti-UV Anti-corrosion (norme brouillard salin)
Connectivité	Bluetooth 4.0
Matériau	Tôle d'acier 15/10 mm (+ peinture époxy)
Alimentation	1 pile LSH14 3,6V Li-SOCl2 (autonomie 2 ans - pas de raccordement électrique)
Fixation	2 options : murale ou au sol (8 points d'ancrage disponibles)
Accessoires	Kit de fixation (4 goujons d'ancrage à béton universels). Piètement amovible (2 pieds traverses pour fixation au sol)



C'EST VOTRE COLIS QUI VOUS ATTEND

WWW.BOKS.APP